

Характеристики

Конструкция	прямые
Модель	Вставной соединитель
Материал	Латунь
Защита поверхности	Никелирование

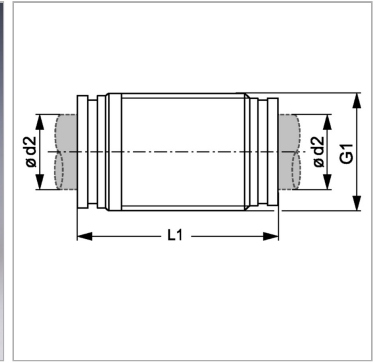

Информация о продукте

$\varnothing d2$	8 mm
G1	M 15 x 1

G1	M 15 x 1
L1	33.9 mm