

Характеристики

Конструкция	Т-образная форма
Модель	Вставной соединитель
Материал	Латунь
Защита поверхности	Никелирование

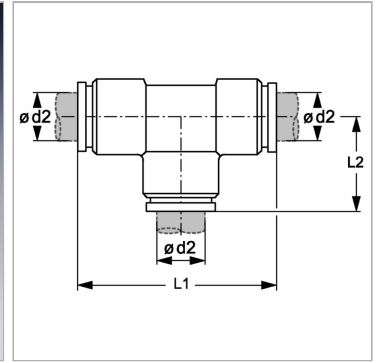

Информация о продукте

$\varnothing d2$	6 mm
L2	19.7 mm

L2	19.7 mm
L1	39.4 mm