

Характеристики

Форма уплотнения 1	Уплотнение медным кольцом
Соединение 1	Проушина метрическая
Сокращение	RGN
Материал	Сталь
Защита поверхности	Гальваническое покрытие
Норма	DIN 7642

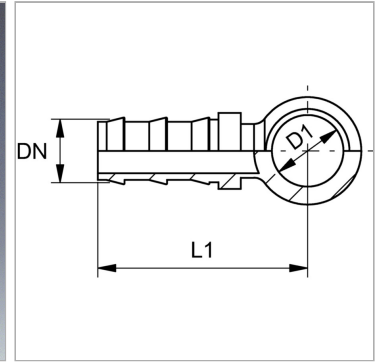

Информация о продукте

DN	6
Размер	4
Дюймы	1/4"

Дюймы	1/4"
D1	12 mm
L1	28 mm

DN = номинальный диаметр, номинальный внутренний диаметр