

Характеристики

Форма уплотнения 1	Уплотнительная головка 60°
Соединение 1	Метрическая гаечная резьба
Материал	Сталь
Защита поверхности	Гальваническое покрытие
Норма	DIN 3863

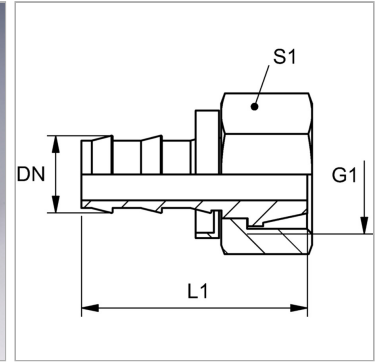

Информация о продукте

DN	6
Размер	4
Дюймы	1/4"

G1	M 14 x 1,5
L1	28 mm
S1	17

DN = номинальный диаметр, номинальный внутренний диаметр