

Характеристики

Дополнение к модели	Для пластмассовых труб из PA 11/12
Модель	Усиливающие гильзы
Материал	Латунь

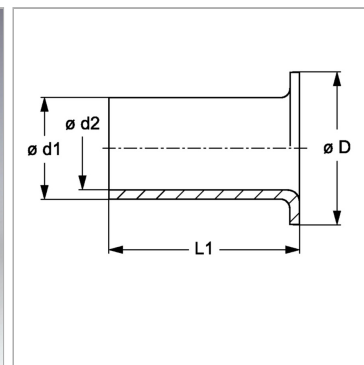

Информация о продукте

$\varnothing d2$	2.2 mm
$\varnothing d1$	3 mm

D	5 mm
L1	10 mm