

Характеристики

Форма уплотнения 1	Внутренний конус 24°
Соединение 1	Метрическая наружная резьба, цилиндрическая
Материал	Сталь
Защита поверхности	Гальваническое покрытие
Норма	ISO 8434-1

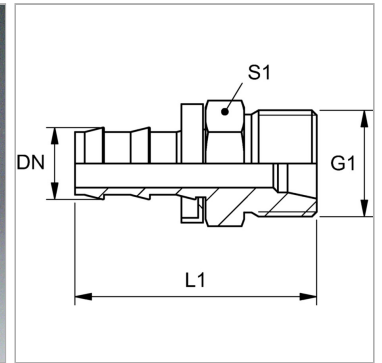
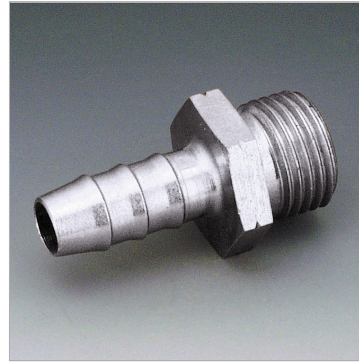

Информация о продукте

DN	5
Размер	3
Дюймы	3/16"

G1	M 12 x 1,5
Для наружного Ø трубы	6 mm
L1	30 mm

DN = номинальный диаметр, номинальный внутренний диаметр