

Характеристики

Конструкция	Т-образная форма
Модель	Соединительный штуцер
Форма уплотнения 1 - 3	Внутренний конус 74°
Соединение 1 - 3	Гаечная резьба UN/UNF
Материал	Сталь
Защита поверхности	Гальваническое покрытие

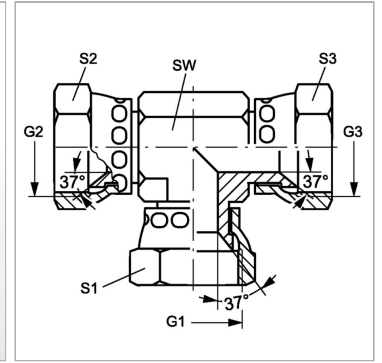
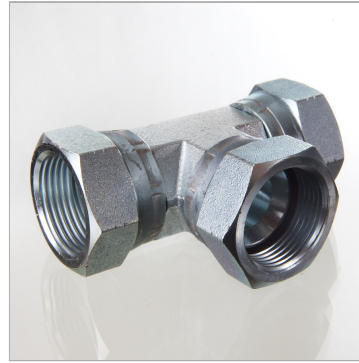

Информация о продукте

G1 - G3	9/16"-18 UNF
SW	14 mm

SW	14 mm
S1 - S3	18 mm

SW, S1, S2, S3 = размер под ключ