

SW 90 HJ 10 VA

Штуцер переборочного резьбового соединения,
угол 90°

Обновлено: 05.04.24

Характеристики

Конструкция	Угол 90°
Модель	Штуцер переборочного резьбового соединения
Форма уплотнения 1	Наружный конус 74°
Соединение 1	Наружная резьба UN/UNF
Форма уплотнения 2	Наружный конус 74°
Соединение 2	Наружная резьба UN/UNF
Материал	нержавеющая сталь

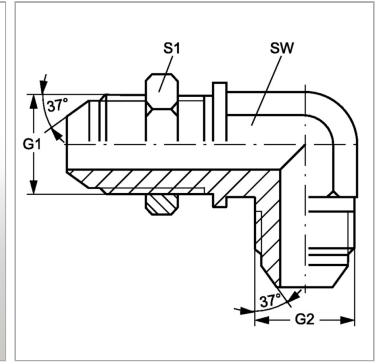

Информация о продукте

G1 + G2	7/8" -14 UNF
SW	22 mm

SW	22 mm
S1	30

SW, S1, S2, S3 = размер под ключ