

Характеристики

Конструкция	прямые
Модель	Штуцер переборочного резьбового соединения
Форма уплотнения 1	Наружный конус 74°
Соединение 1	Наружная резьба UN/UNF
Форма уплотнения 2	Резьбовое уплотнение
Соединение 2	Внутренняя резьба NPT
Материал	Сталь
Защита поверхности	Гальваническое покрытие

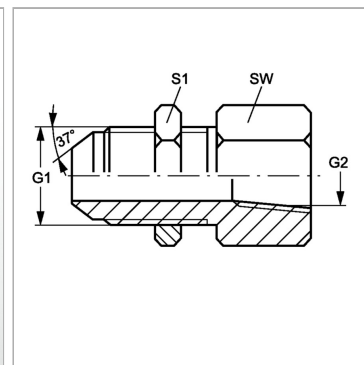
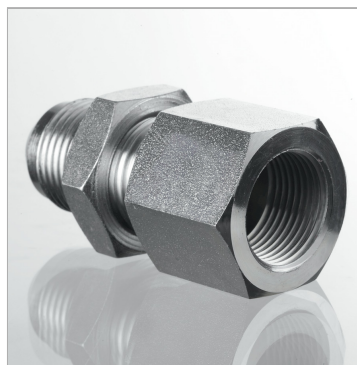

Информация о продукте

G1	9/16"-18 UNF
G2	1/8" -27 NPT

SW	17 mm
S1	21

SW, S1, S2, S3 = размер под ключ