

Характеристики

Конструкция	прямые
Модель	Штуцер переборочного резьбового соединения
Форма уплотнения 1	Внутренний конус 60°
Соединение 1	Наружная резьба BSP, цилиндрическая
Форма уплотнения 2	Внутренний конус 60°
Соединение 2	Наружная резьба BSP, цилиндрическая
Материал	нержавеющая сталь

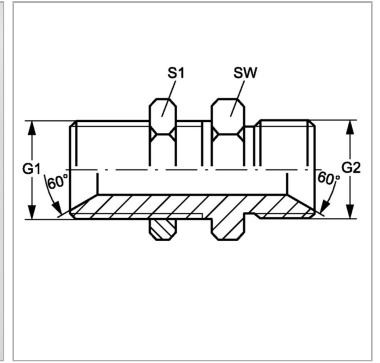

Информация о продукте

G1 + G2	G 3/4" -14
SW	32 mm

SW	32 mm
S1	32

SW, S1, S2, S3 = размер под ключ