

### Характеристики

<b>Соединение 1</b>	Гаечная резьба BSP
<b>Материал</b>	Сталь
<b>Защита поверхности</b>	Гальваническое покрытие

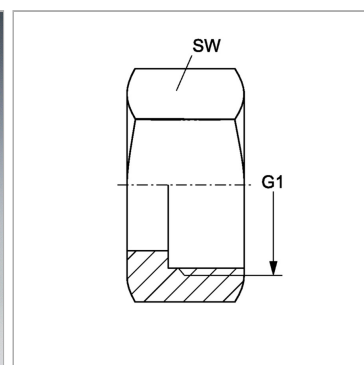
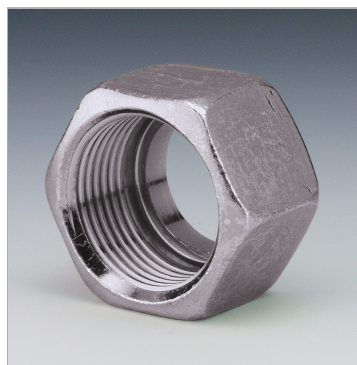

### Информация о продукте

<b>DN*</b>	8
<b>SW</b>	19 mm

<b>SW</b>	19 mm
<b>G1</b>	G 3/8" -19

DN = номинальный диаметр, номинальный внутренний диаметр