

Характеристики

Соединение 1	Метрическая гаечная резьба
Материал	Сталь
Защита поверхности	Гальваническое покрытие
Серия	Легкий

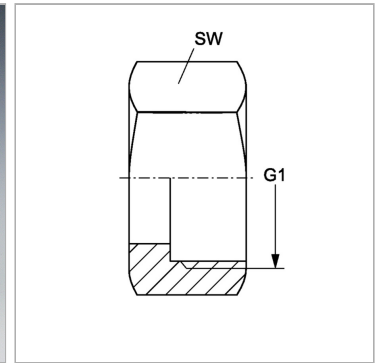
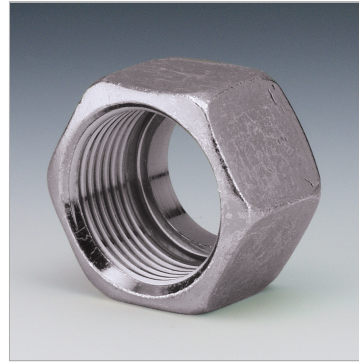

Информация о продукте

DN*	6
SW	17 mm

SW	17 mm
G1	M 14 x 1,5

DN = номинальный диаметр, номинальный внутренний диаметр