

Характеристики

Модель	Опорная гильза для отбортовки
Дополнение к модели	Для метрических труб
Норма	ISO 8434-2
Материал	Сталь
Защита поверхности	Гальваническое покрытие

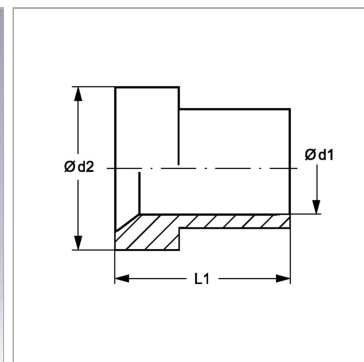

Информация о продукте

$\varnothing d2$	61.2 mm
Наружный \varnothing трубы	50 mm

$\varnothing d1$	50.4 mm
L1	30.2 mm