

Характеристики

Модель	Опорная гильза для отбортовки
Дополнение к модели	Для дюймовых труб
Норма	ISO 8434-2
Материал	нержавеющая сталь

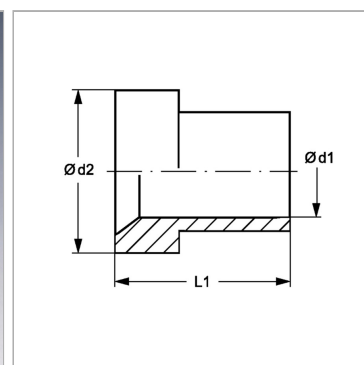

Информация о продукте

Наружный \varnothing трубы	38.1 mm
Наружный \varnothing трубы	1.1/2"
$\varnothing d2$	45.3 mm

$\varnothing d2$	45.3 mm
$\varnothing d1$	38.4 mm
L1	28.4 mm