

Характеристики

Модель	Опорная гильза для отбортовки
Дополнение к модели	Для дюймовых труб
Норма	ISO 8434-2
Материал	Сталь
Защита поверхности	Гальваническое покрытие

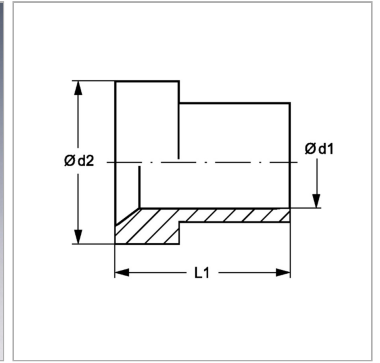

Информация о продукте

Наружный \varnothing трубы	19.05 mm
Наружный \varnothing трубы	3/4"
$\varnothing d2$	24.7 mm

$\varnothing d2$	24.7 mm
$\varnothing d1$	19.3 mm
L1	17.3 mm