

Характеристики

Модель	Опорная гильза для отбортовки
Дополнение к модели	Для дюймовых труб
Норма	ISO 8434-2
Материал	нержавеющая сталь

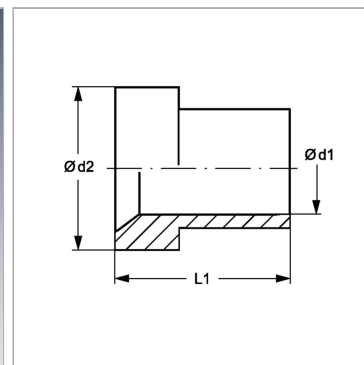

Информация о продукте

Наружный \varnothing трубы	9.52 mm
Наружный \varnothing трубы	3/8"
$\varnothing d2$	12.7 mm

$\varnothing d2$	12.7 mm
$\varnothing d1$	9.7 mm
L1	12.7 mm