

Характеристики

Модель	Для однострубных хомутов
Серия	Тяжелый
Норма	DIN 3015-2
Материал	нержавеющая сталь 1.4571

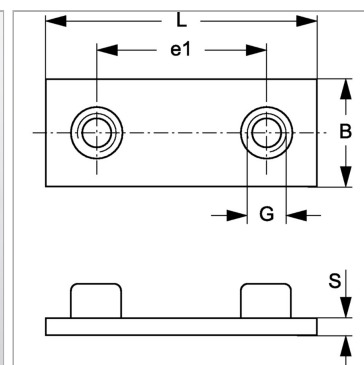

Информация о продукте

Размер хомута	4
B	45 mm
S	10 mm

e1	90 mm
G	M 12
L	140 mm