

Характеристики

Модель	Для однотрубных хомутов
Серия	Тяжелый
Норма	DIN 3015-2
Материал	Сталь
Защита поверхности	Гальваническое покрытие

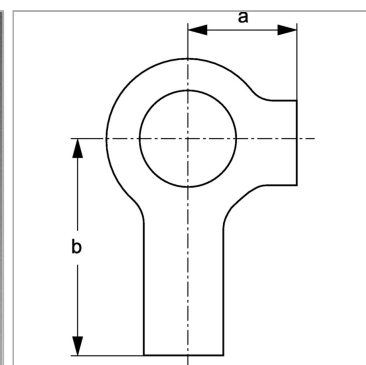

Информация о продукте

Размер хомута	4
a	15 mm

a	15 mm
b	28 mm