

Характеристики

Модель	Для однострубных хомутов
Серия	Тяжелый
Норма	DIN 3015-2
Материал	Сталь
Защита поверхности	Гальваническое покрытие

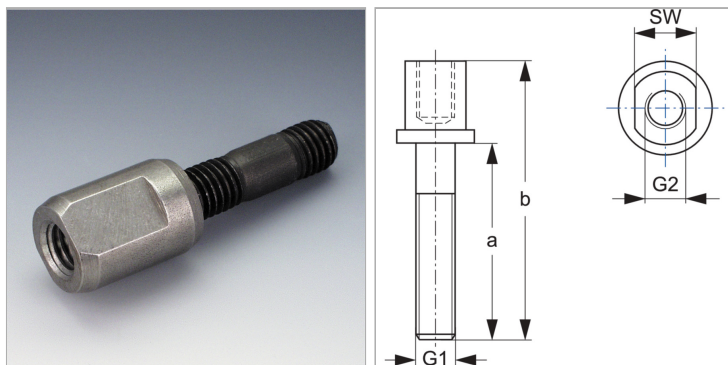

Информация о продукте

Размер хомута	7
SW	30 mm
a	185 mm

a	185 mm
G1 + G2	M 24
b	245 mm