

Характеристики

Модель	Для однострубных хомутов
Серия	Тяжелый
Норма	DIN 3015-2
Материал	Сталь
Защита поверхности	Гальваническое покрытие

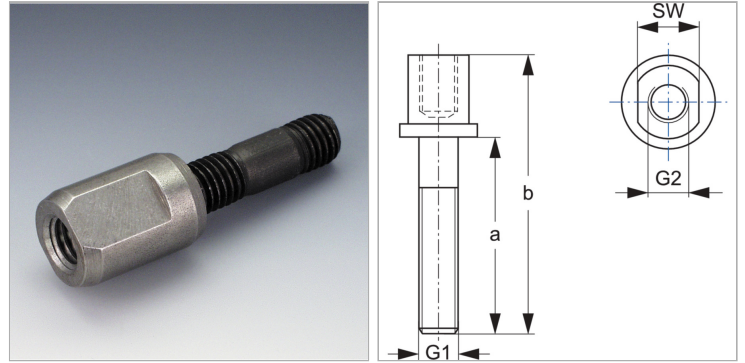

Информация о продукте

Размер хомута	4
SW	17 mm
a	80 mm

a	80 mm
G1 + G2	M 12
b	106 mm