

Характеристики

Модель	Для однострубных хомутов
Серия	Тяжелый
Норма	DIN 3015-2
Материал	Сталь
Защита поверхности	Гальваническое покрытие

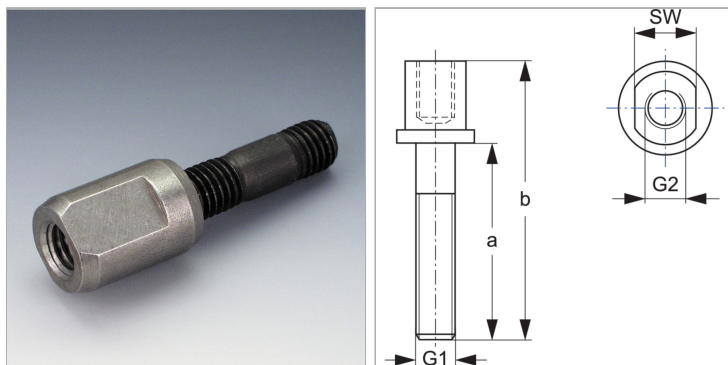

Информация о продукте

Размер хомута	3
SW	15 mm
a	50 mm

a	50 mm
G1 + G2	M 10
b	75 mm