

Характеристики

Модель	Для однострубных хомутов
Серия	Тяжелый
Норма	DIN 3015-2
Материал	Сталь
Защита поверхности	Гальваническое покрытие

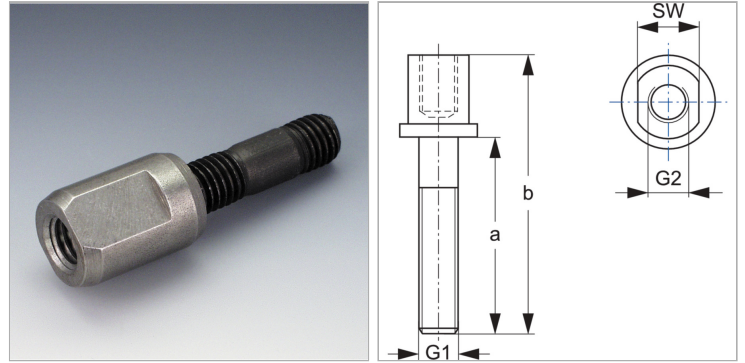

Информация о продукте

Размер хомута	8
SW	36 mm
a	250 mm

a	250 mm
G1 + G2	M 30
b	330 mm