

Характеристики

Модель	Режущее кольцо с кольцом круглого сечения
Норма	DIN 3861
Материал	Сталь
Защита поверхности	Гальваническое покрытие

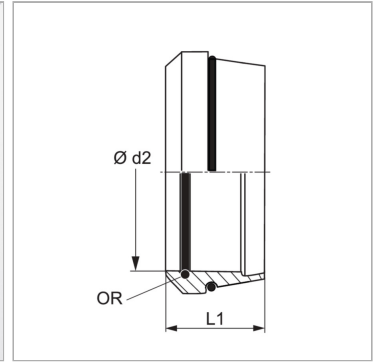
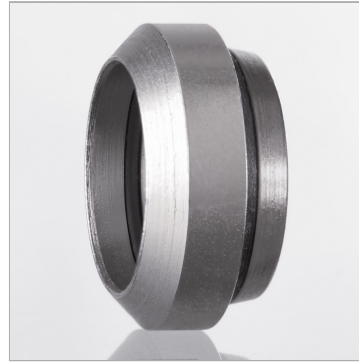

Информация о продукте

Серия	S
$\varnothing d2$	30 mm
Наружный \varnothing трубы	30 mm

Наружный \varnothing трубы	30 mm
L1	13.5 mm
Кольцо круглого сечения	30 x 1

Серия: LL = очень легкая; L = легкая; S = тяжелая

$\varnothing d2$ = наружный диаметр трубы