

Характеристики

Модель	Режущее кольцо
Дополнение к модели	Французская серия
Материал	Сталь
Защита поверхности	Гальваническое покрытие

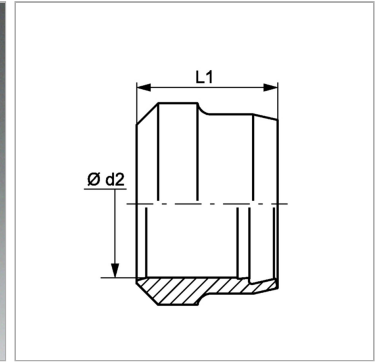

Информация о продукте

Рабочее давление, бар	PN 400
Ø d2	16.75 mm

Ø d2	16.75 mm
L1	10 mm

PN = Номинальное давление (бар)

Ø d2 = наружный диаметр трубы

Указания

Указания по монтажу, установке, нагрузке давлением и допустимым рабочим температурам представлены в технической информации для резьбовых трубных соединений.