

Характеристики

Подходит для	Втулки вставной муфты
Материал	NBR - Acrylic-nitrile, butadiene rubber

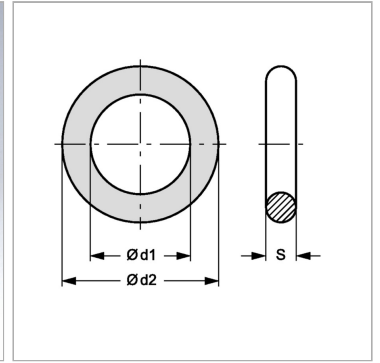

Информация о продукте

$\varnothing d1$	17 mm	$\varnothing d2$	22 mm
$\varnothing d2$	22 mm	S	2.5 mm