

Характеристики

Материал NBR - Acrylic-nitrile, butadiene rubber

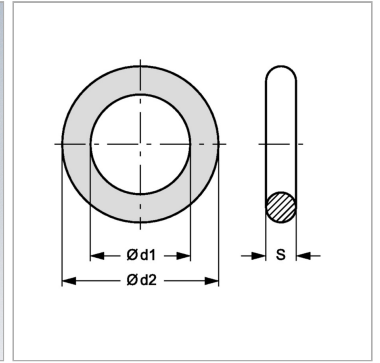

Информация о продукте

Типоразмер 1.1/2"

DN* 38

DN = номинальный диаметр, номинальный внутренний диаметр