

Характеристики

Подходит для	Неподвижной половины резьбовой муфты
Материал	NBR - Acrylic-nitrile, butadiene rubber

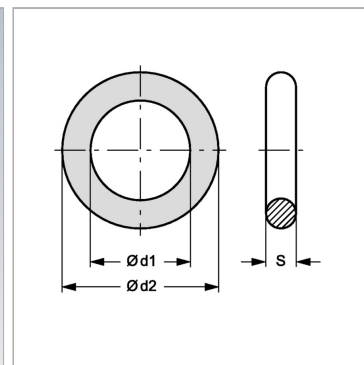

Информация о продукте

Типоразмер	3	$\varnothing d2$	28 mm
$\varnothing d1$	22 mm	S	3 mm