

Характеристики

Подходит для	Неподвижной половины резьбовой муфты
Материал	NBR - Acrylic-nitrile, butadiene rubber

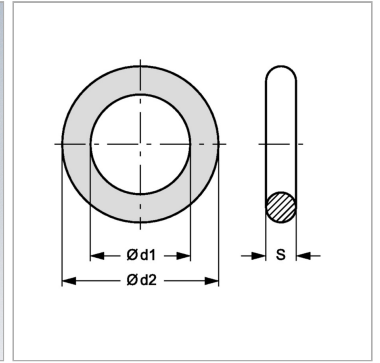

Информация о продукте

Типоразмер	5	$\varnothing d2$	50 mm
$\varnothing d1$	43 mm	s	3.5 mm