

Характеристики

Форма уплотнения 1	Внутренний конус 24°
Соединение 1	Метрическая наружная резьба, цилиндрическая
Сокращение	CEL
Материал	Сталь
Защита поверхности	Гальваническое покрытие
Норма	DIN ISO 12151-2 DIN 3861

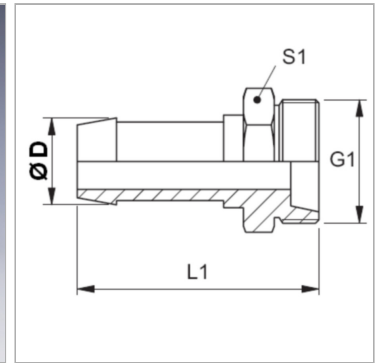

Информация о продукте

DN	12
Размер	8
Дюймы	1/2"

Ø D	15 mm
G1	M 22 x 1,5
Для наружного Ø трубы	15 mm

DN = номинальный диаметр, номинальный внутренний диаметр

Указания

Подходящую обойму выбрать в соответствии с типом шланга.