

Характеристики

Форма уплотнения 1	Внутренний конус 60°
Соединение 1	Наружная резьба BSP, цилиндрическая
Сокращение	AGR
Материал	Латунь
Норма	BS 5200 ISO 228-1 ISO 8434-6

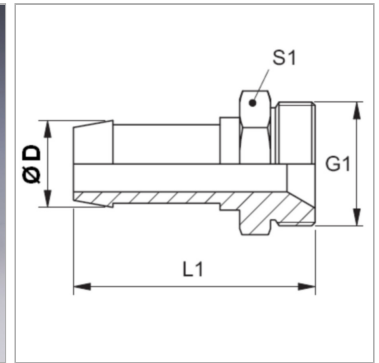

Информация о продукте

DN	10
Размер	6
Дюймы	3/8"

Дюймы	3/8"
Ø D	12 mm
G1	G 1/2" -14

DN = номинальный диаметр, номинальный внутренний диаметр

Указания

Подходящую обойму выбрать в соответствии с типом шланга.