

Характеристики

Форма уплотнения 1	Резьбовое уплотнение
Соединение 1	Наружная резьба NPT
Сокращение	AGN
Материал	Сталь
Защита поверхности	Гальваническое покрытие
Норма	SAE J 516 SAE J 514

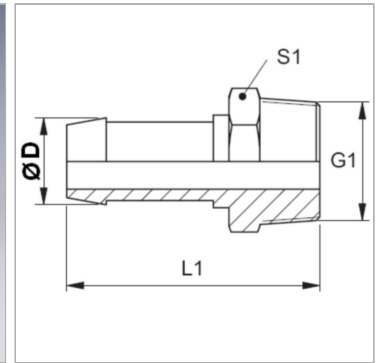

Информация о продукте

DN	6
Размер	4
Дюймы	1/4"

Дюймы	1/4"
Ø D	8 mm
G1	1/4" -18 NPT

DN = номинальный диаметр, номинальный внутренний диаметр

Указания

Подходящую обойму выбрать в соответствии с типом шланга.