

Характеристики

Форма уплотнения 1	Внутренний конус 60°
Соединение 1	Наружная резьба BSP, цилиндрическая
Сокращение	AGR
Материал	Латунь
Норма	BS 5200 ISO 228-1 ISO 8434-6

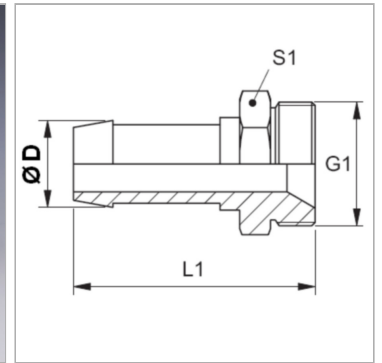

Информация о продукте

DN	6
Размер	4
Дюймы	1/4"

Дюймы	1/4"
Ø D	8 mm
G1	G 1/4" -19

DN = номинальный диаметр, номинальный внутренний диаметр

Указания

Подходящую обойму выбрать в соответствии с типом шланга.