

Характеристики

Форма уплотнения 1	Соединение с режущим кольцом
Соединение 1	Патрубок
Сокращение	BEL
Материал	Сталь
Защита поверхности	Гальваническое покрытие
Норма	ISO 8434-1

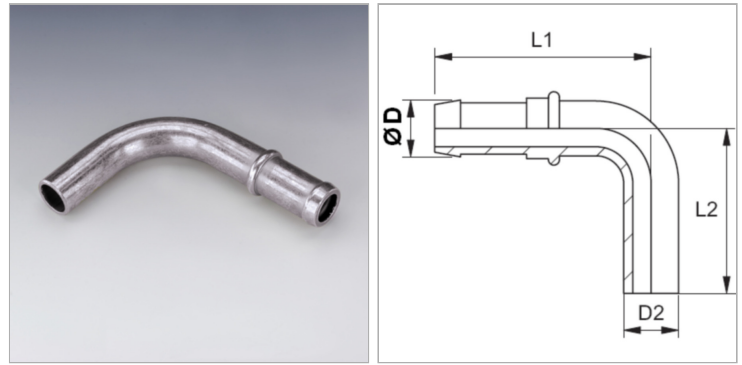

Информация о продукте

DN	6
Размер	4
Дюймы	1/4"
Ø D	8 mm

Ø D	8 mm
Ø d2	8 mm
L2	34 mm
L1	52 mm

DN = номинальный диаметр, номинальный внутренний диаметр

Указания

Не использовать в новых конструкциях; рекомендуется: SIN...AFL...90.Подходящую обойму выбрать в соответствии с типом шланга.Окончательный монтаж режущего кольца должен производиться в затвердевший предварительно смонтированный штуцер (VOM...).