

Характеристики

Форма уплотнения 1	Плоское уплотнение
Соединение 1	Метрическая гаечная резьба
Сокращение	DKM-плоск.
Материал	Сталь
Защита поверхности	Гальваническое покрытие

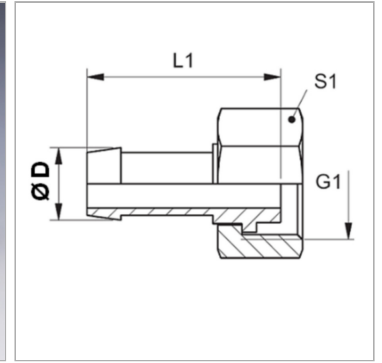

Информация о продукте

DN	6
Размер	4
Дюймы	1/4"

Ø D	8 mm
G1	M 14 x 1,5
S1	17

DN = номинальный диаметр, номинальный внутренний диаметр

Указания

Подходящую обойму выбрать в соответствии с типом шланга.