

Характеристики

Форма уплотнения 1	Резьбовое уплотнение
Соединение 1	Наружная резьба NPT
Сокращение	AGN
Материал	Сталь
Защита поверхности	Гальваническое покрытие
Норма	SAE J 516 SAE J 514

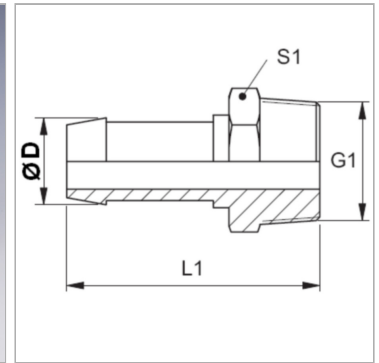

Информация о продукте

DN	4
Размер	3
Дюймы	3/16"

Дюймы	3/16"
Ø D	6 mm
G1	1/8" -27 NPT

DN = номинальный диаметр, номинальный внутренний диаметр

Указания

Подходящую обойму выбрать в соответствии с типом шланга.