

SAE O-RING 2 1/2

Кольцо круглого сечения SAE

Обновлено: 04.19.24

Характеристики

Модель	Кольцо круглого сечения SAE
Норма	SAE J 518
Материал	NBR SH 90

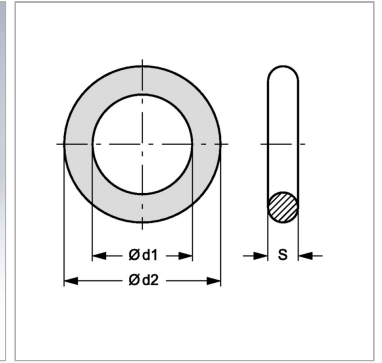

Информация о продукте

Ø d1	69.45 mm
Ø d2	76.51 mm

Ø d2	76.51 mm
S	3.53 mm