

Характеристики

Подходит для	Подвижная половина трубопроводной муфты
Материал	NBR - Acrylic-nitrile, butadiene rubber

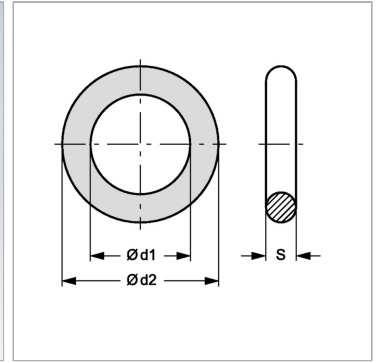

Информация о продукте

Типоразмер	4	Ø d2	30 mm
Ø d1	24 mm	S	3 mm