

Характеристики

Подходит для	Неподвижная половина трубопроводной муфты
Материал	NBR - Acrylic-nitrile, butadiene rubber

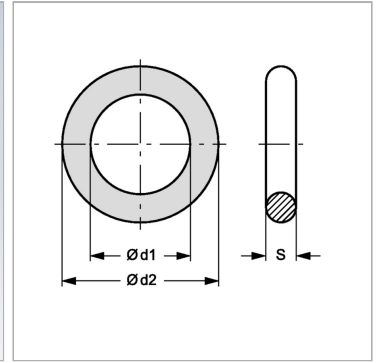

Информация о продукте

Типоразмер	5	Ø d2	52 mm
Ø d1	47 mm	S	2.5 mm