

Характеристики

Подходит для	Неподвижная половина трубопроводной муфты
Материал	NBR - Acrylic-nitrile, butadiene rubber

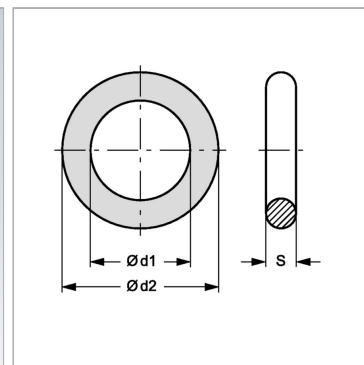

Информация о продукте

Типоразмер	4	$\varnothing d2$	40 mm
$\varnothing d1$	35 mm	S	2.5 mm