

Характеристики

Скорость скольжения макс.	0.5 m/s
Температура макс.	80 °C
Температура min.	-30 °C
Рабочие среды	Минеральное масло
Монтаж	впрессовывается в открытый паз
Материал	(1) втулка: Сталь (2) скребковая манжета: Полиуретан
Применение	Гидравлика

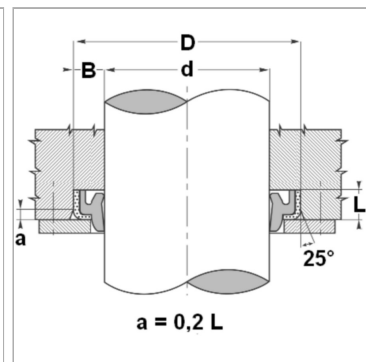
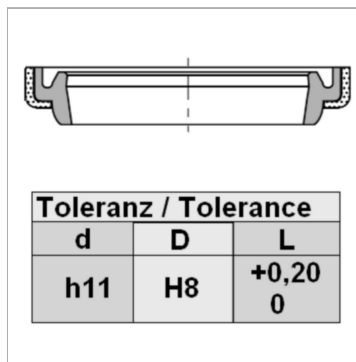

Информация о продукте

d	35 mm
D	47 mm

D	47 mm
L	7 mm

Описание

Компактные размеры высокая стойкость к истиранию Простое решение.