

Характеристики

Область применения	Пресс-ниппель для шлангов от HD 100 до HD 400, КР-, ТЕ
Форма уплотнения 1	Внутренний конус 24° для дюймовой трубы французской серии.
Соединение 1	Метрическая наружная резьба, цилиндрическая
Сокращение	AGF
Серия	French (imperial pipe - series gas)
Материал	Сталь
Защита поверхности	Гальваническое покрытие

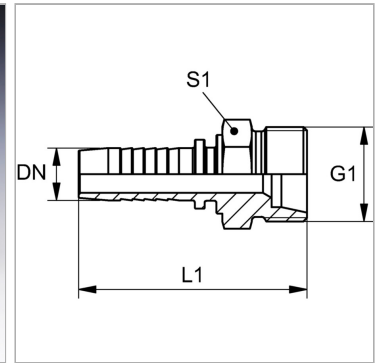

Информация о продукте

DN	19
Размер	12
Дюймы	3/4"
G1	M 36 x 1,5

Рабочее давление	250 bar
Для наружного Ø трубы мм	26,75
L1	72.5 mm
S1	36

DN = номинальный диаметр, номинальный внутренний диаметр

Указания

Подходящую обойму выбрать в соответствии с типом шланга.