

Характеристики

Область применения	Пресс-ниппель для шлангов от HD 100 до HD 400, KP-, TE
Форма уплотнения 1	Плоское уплотнение
Соединение 1	Метрическая наружная резьба, цилиндрическая
Сокращение	AGM-плоск.
Материал	Сталь
Защита поверхности	Гальваническое покрытие
Норма	DIN 3852

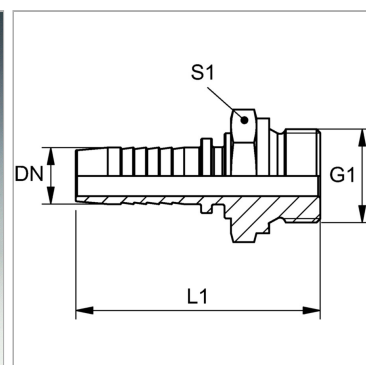

Информация о продукте

DN	12
Размер	8
Дюймы	1/2"
G1	M 22 x 1,5

G1	M 22 x 1,5
Рабочее давление	250 bar
L1	59.5 mm
S1	27

DN = номинальный диаметр, номинальный внутренний диаметр

Указания

Подходящую обойму выбрать в соответствии с типом шланга.