

Характеристики

Область применения Пресс-ниппель для шлангов от HD 100 до HD 400, KP-, TE

Форма уплотнения 1 Внутренний конус 24°

Соединение 1 Метрическая наружная резьба, цилиндрическая

Сокращение CEL

Серия Легкий

Материал Сталь

Защита поверхности Гальваническое покрытие

Норма ISO 8434-1

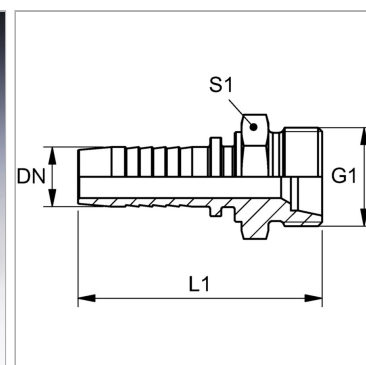

Информация о продукте

DN 12

Размер 8

Дюймы 1/2"

G1 M 22 x 1,5

Рабочее давление 420 bar

Для наружного Ø трубы 15 mm

L1 54.5 mm

S1 24

DN = номинальный диаметр, номинальный внутренний диаметр

Указания

Подходящую обойму выбрать в соответствии с типом шланга.