

Характеристики

Область применения	Пресс-ниппель для шлангов от HD 100 до HD 400, KP-, TE
Форма уплотнения 1	Уплотнение медным кольцом
Соединение 1	Проушина для метрического полого винта
Сокращение	RGN
Материал	нержавеющая сталь
Норма	DIN 7642

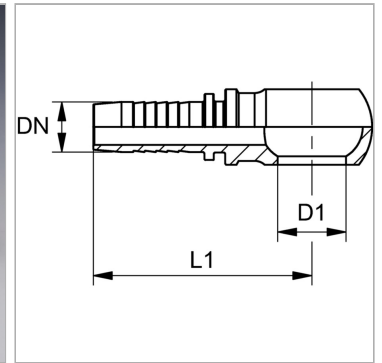

Информация о продукте

DN	12
Размер	8
Дюймы	1/2"

Рабочее давление	200 bar
Для полого винта	M 16
D1	16.1 mm

DN = номинальный диаметр, номинальный внутренний диаметр

Указания

Подходящую обойму выбрать в соответствии с типом шланга.