

Характеристики

Область применения	Пресс-ниппель для шлангов от HD 100 до HD 400, КР-, ТЕ
Форма уплотнения 1	Резьбовое уплотнение, дополнительный внутренний конус 60°.
Соединение 1	Наружная резьба NPT
Сокращение	AGN
Материал	Сталь
Защита поверхности	Гальваническое покрытие

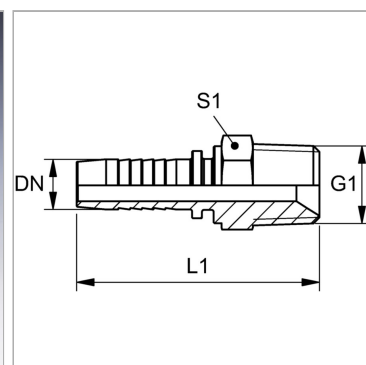

Информация о продукте

DN	10
Размер	6
Дюймы	3/8"
G1	1/4" -18 NPT

G1	1/4" -18 NPT
Рабочее давление	275 bar
L1	55 mm
S1	16

DN = номинальный диаметр, номинальный внутренний диаметр

Указания

Подходящую обжимку выбрать в соответствии с типом шланга.