

Характеристики

Область применения	Пресс-ниппель для шлангов от HD 100 до HD 400, KP-, TE
Форма уплотнения 1	Цапфа с уплотнением кольцом круглого сечения
Соединение 1	Штекер WEO
Материал	Сталь
Защита поверхности	Гальваническое покрытие

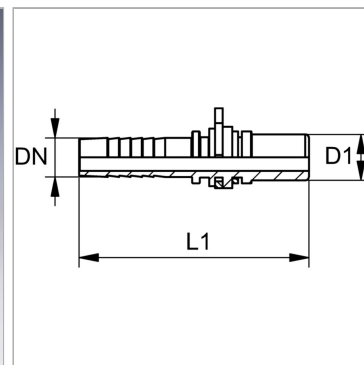

Информация о продукте

DN	8
Размер	5
Дюймы	5/16"
Рабочее давление, бар	PN 350

Рабочее давление, бар	PN 350
Типоразмер	3/8"
Ø D1	13 mm
L1	61.9 mm

DN = номинальный диаметр, номинальный внутренний диаметр

Указания

Подходящую обжимку выбрать в соответствии с типом шланга.

Описание

Саморегулируется для предотвращения крутящего напряжения.