

Характеристики

Форма уплотнения 1	Наружный конус 24°
Соединение 1	Метрическая гаечная резьба
Модель	Компактная форма
Сокращение	DKL
Материал	Латунь

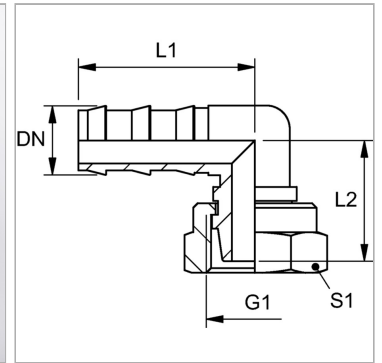

Информация о продукте

DN	6
Размер	4
Дюймы	1/4"
G1	M 14 x 1,5

Для наружного Ø трубы	8 mm
L2	22 mm
L1	30 mm
S1	19

DN = номинальный диаметр, номинальный внутренний диаметр

Указания

Неповрежденные ниппели можно использовать повторно.