

Уплотнение для муфты для строительного раствора

Обновлено: 04.19.24

Характеристики

Материал Пербунан, твердость 55° по Шору А

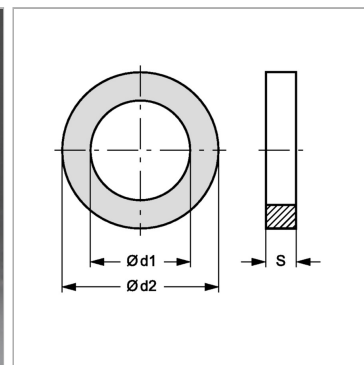
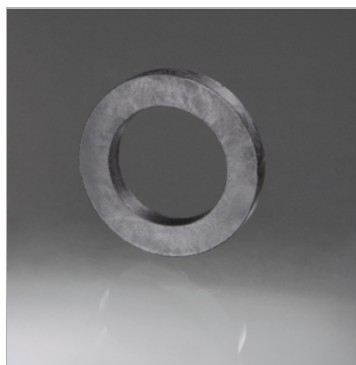

Информация о продукте

Типоразмер	42	$\varnothing d1$	41 mm
$\varnothing d2$	55 mm	S	6.5 mm