

Характеристики

Конструкция	L-образная форма
Модель	Ввертный штуцер с регулировкой положения
Форма уплотнения 1	Уплотнение ввертного штуцера кольцом круглого сечения
Соединение 1	Наружная резьба UN/UNF
Материал	Сталь
Защита поверхности	Гальваническое покрытие
Соединение 2 + 3	Наружная резьба UN/UNF
Форма уплотнения 2 + 3	Наружный конус 74°

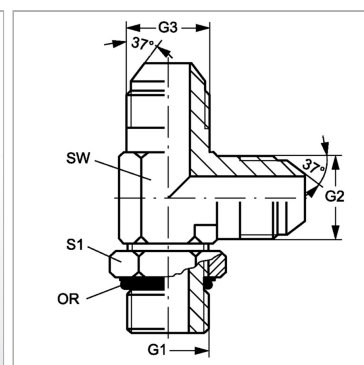

Информация о продукте

G1	1/2"-20 UNF
G2 + G3	1/2"-20 UNF
SW	14 mm

SW	14 mm
S1	16
Кольцо круглого сечения	10,52 x 1,83

SW = размер под ключ