

Характеристики

Модель	Медная водопроводная труба
Материал	Медь

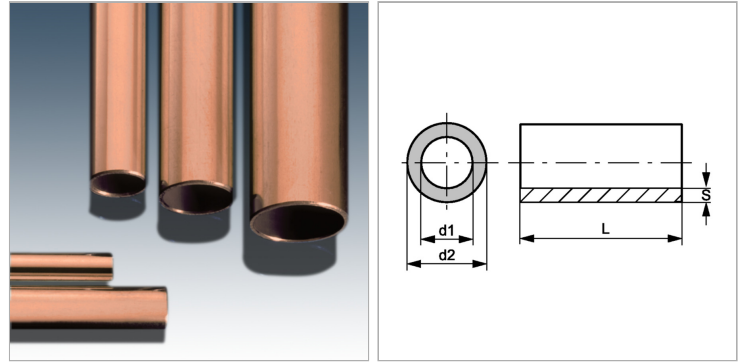

Информация о продукте

$\varnothing d_2$	4 mm
$\varnothing d_1$	3 mm

$\varnothing d_1$	3 mm
S	0.5 mm

$\varnothing d_2$ = наружный диаметр трубы